

Nasenbrillen

Ein umfassendes Sortiment für Kinder und Erwachsene



Auch mit integriertem
Ohr-Protektor

Nasenbrillen

Intersurgical bietet ein vollständiges Sortiment an latexfreien Nasenbrillen für Erwachsene, Kinder und Neugeborene. Alle O₂-Schläuche sind im Mehrkanal-Design entworfen, um einen optimalen Sauerstoff-Flow auch bei geknicktem Schlauch zu ermöglichen.

Vorteile auf einen Blick

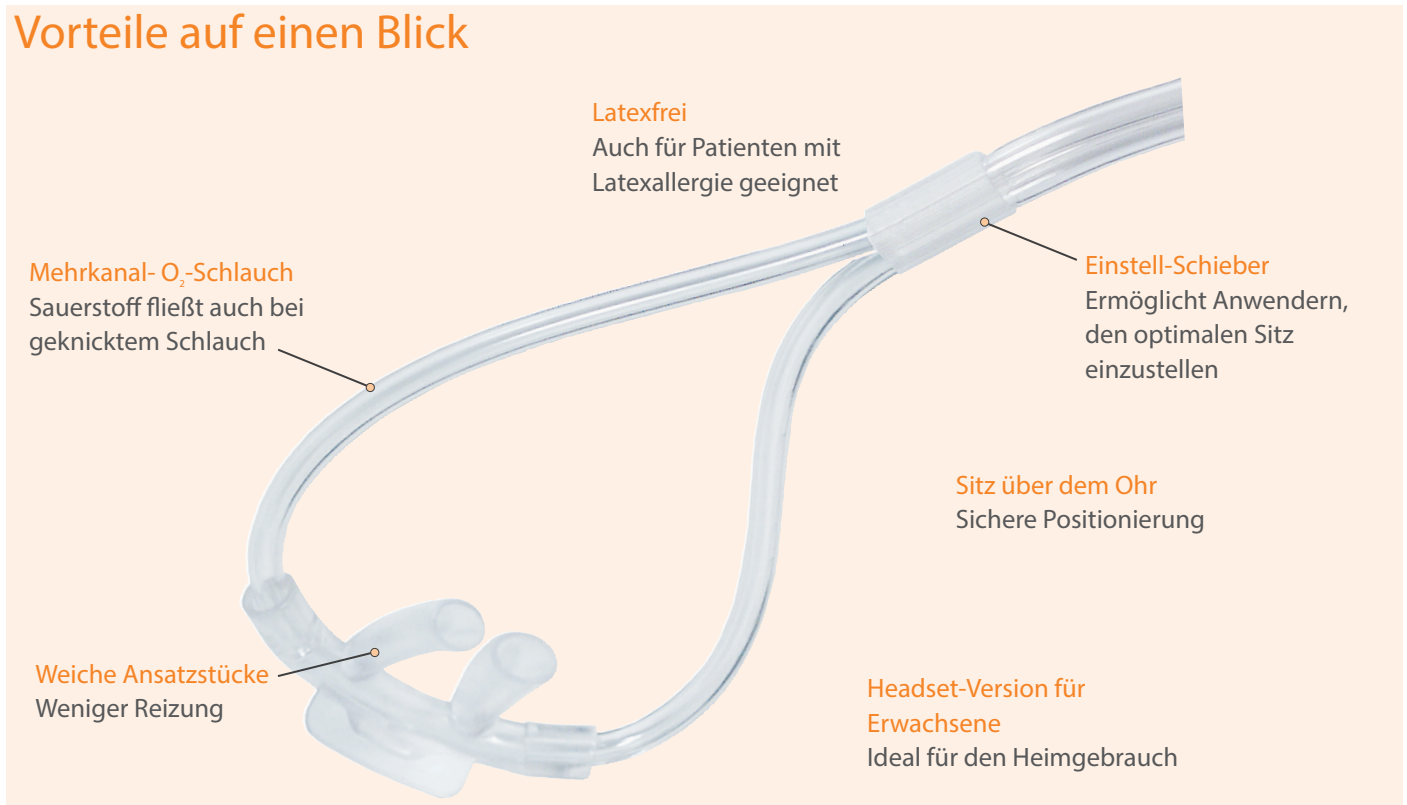

Optionen:

Unser Angebot umfasst eine Vielzahl unterschiedlicher Ansatzstücke:

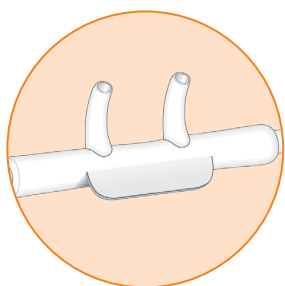

Gebogenen
Anatomisch perfekter Sitz

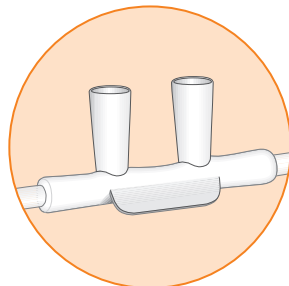

Trichterförmig
Verlangsamt den Sauerstoff-Flow

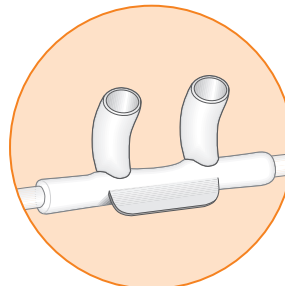

Gebogenen/ Trichterförmig
Kombiniert die Vorteile beider Designs

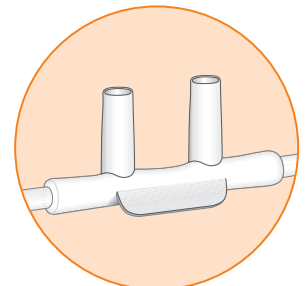

Gerade

Neu: Nasenbrille mit integriertem Ohr-Protektor

Die Intersurgical Nasenbrille mit Ohrprotektor wurde entworfen, um Traumata und Druckstellen (Dekubitus) am Ohr des Patienten zu verhindern. Sie eignet sich besonders zur langwierigen Anwendung in der Sauerstofftherapie.

Die weichen Polster aus Schaumgummi lassen sich leicht in die gewünschte Position verschieben und erhöhen den Patientenkomfort.



Vorteile

- ✓ Ohr-Protektor hat die ideale Länge, um das ganze Ohr vor Wundstellen zu schützen
- ✓ Ohr-Protektor lässt sich optimal anpassen - ohne zu verrutschen
- ✓ Weiches Ansatzstück schützt die Nase vor Reizungen

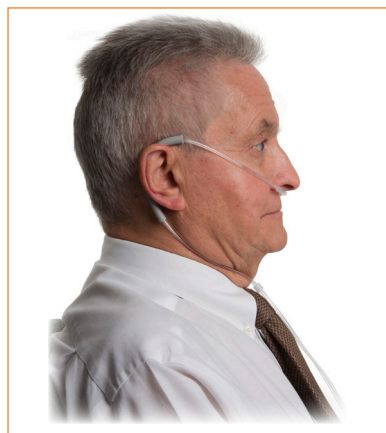









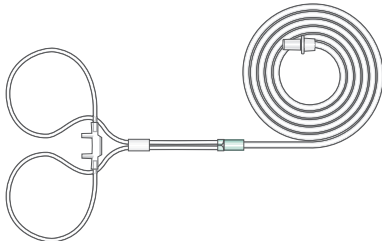
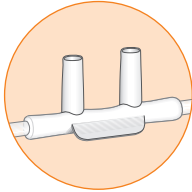





1165002

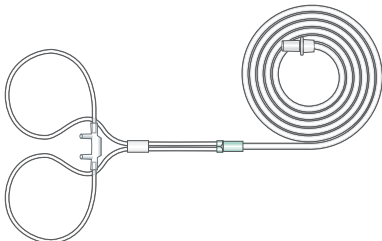
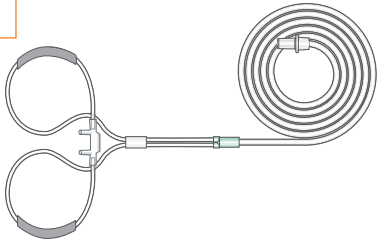
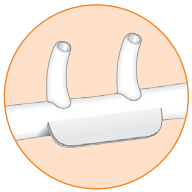

O₂-Nasenbrille für Erwachsene, 2,1 m lang, Ansatzstück gebogen, mit Ohr-Protektor



50

Bestellinformation

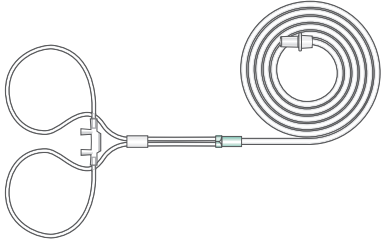
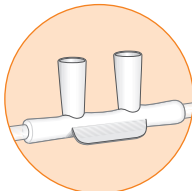
1161000	 			
1161000	O ₂ -Nasenbrille für Erwachsene, 1,8 m lang, Ansatzstück gerade		50	
1162000	O ₂ -Nasenbrille für Erwachsene, 5,0 m lang, Ansatzstück gerade		20	
1169000	O ₂ -Nasenbrille für Erwachsene, 0,5 m lang, Ansatzstück gerade, Headset		100	

1165000		1165002	 	
1163000	O ₂ -Nasenbrille für Kinder, 1,8 m lang, Ansatzstück gebogen		50	
1164000	O ₂ -Nasenbrille für Neugeborene, 1,8 m lang, Ansatzstück gebogen		50	
1165000	O ₂ -Nasenbrille für Erwachsene, 1,8 m lang, Ansatzstück gebogen		50	
1165001	O ₂ -Nasenbrille für Erwachsene, 2,1 m lang, Ansatzstück gebogen		50	
1165002	O ₂ -Nasenbrille für Erwachsene, 2,1 m lang, Ansatzstück gebogen, mit Ohr-Protector		50	

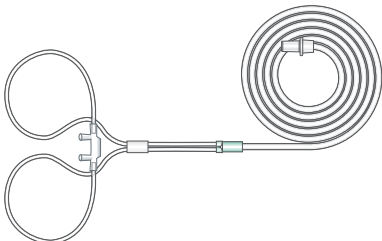
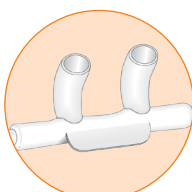
1166000	 			
1166000	O ₂ -Nasenbrille für Erwachsene, 1,8 m lang, Ansatzstück trichterförmig		50	

1167000	 			
1167000	O ₂ -Nasenbrille für Erwachsene, 1,8 m lang, Ansatzstück gebogen-trichterförmig		50	
1168000	O ₂ -Nasenbrille für Erwachsene, 0,5 m lang, Ansatzstück gebogen-trichterförmig, Headset		100	

 Populäre Option: Produkte mit diesem Zeichen werden besonders stark nachgefragt.